

## Datový list | Objednávací číslo: 243-204

Spojovací krabicová svorka MICRO; Pro plné vodiče; Ø 0,8 mm; 4 vodiče; Barva pouzdra tmavě šedá; Barva krytu světle šedá; Max. teplota okolního prostředí 60 °C; 0,80 mm<sup>2</sup>; Tmavě šedá

<https://www.wago.com/243-204>



Barva: ■ Tmavě šedá

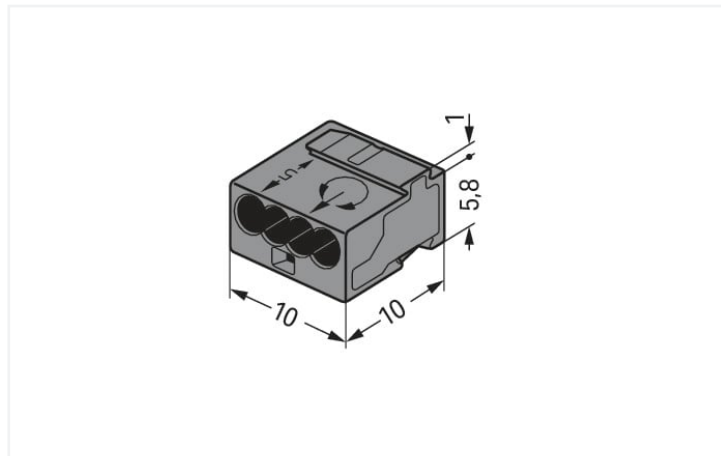

Rozměry v mm

### Elektrické údaje

Návrhové hodnoty dle	EN 60664		
Overvoltage category	III	III	II
Pollution degree	3	2	2
Návrhové napětí	-	-	100 V
Návrhové rázové napětí	-	-	1,5 kV
Jmenovitý proud	-	-	6 A

### Údaje o připojení

Celkový počet připojovacích bodů	4
Celkový počet potenciálů	1
Počet typů připojení	1
Počet úrovní	1

### Připojení 1

Připojovací technika	PUSH WIRE®
Způsob ovládání	Přímé zasunutí
Materiály připojitelných vodičů	Měď
Plný vodič	22 ... 20 AWG
Průměr vodiče	0,6 ... 0,8 mm / 22 ... 20 AWG
Průměr vodiče (upozornění)	Při obsazení výhradně stejným průměrem možné také Ø 0,5 mm / 24 AWG nebo Ø 1 mm / 18 AWG.
Délka odizolování	5 ... 6 mm / 0.2 ... 0.24 palců
Směr zapojení	Boční zapojení

### Geometrické údaje

Šířka	10 mm / 0.394 palců
Výška	6,8 mm / 0.268 palců
Hloubka	10 mm / 0.394 palců

### Údaje o materiálu

Upozornění k údajům o materiálu	<a href="https://www.wago.com/us/material-specifications" href="_blank">Information on material specifications can be found here</a>
Barva	Tmavě šedá
Barva krytu	Světle šedá
Požární zatížení	0,011 MJ
Hmotnost	0,8 g

### Požadavky na prostředí

Teplota okolního vzduchu (provoz)	+60 °C
Trvalá provozní teplota	105 °C

### Obchodní údaje

eCl@ss 10.0	27-14-11-04
eCl@ss 9.0	27-14-11-04
ETIM 8.0	EC000446
ETIM 7.0	EC000446
PU (SPU)	1000 (100) ks
Druh balení	Box
Země původu	DE
GTIN	4044918440585
Číslo celního tarifu	85369010000

### Environmental Product Compliance

RoHS Compliance Status	Compliant, No Exemption
------------------------	-------------------------

### Atesty / certifikáty

#### General approvals



Schválení	Standardní	Název certifikátu
CCA DEKRA Certification B.V.	EN 60998	NTR NL 7812
CSA DEKRA Certification B.V.	C22.2	70048857
KEMA/KEUR DEKRA Certification B.V.	EN 60998	71-112493
UR Underwriters Laboratories Inc.	UL 1059	E45172

#### Declarations of conformity and manufacturer's declarations

Schválení	Standardní	Název certifikátu
EU-Declaration of Conformity WAGO GmbH & Co. KG	-	-
UK-Declaration of Conformity WAGO GmbH & Co. KG	-	-

### Approvals for marine applications



Schválení	Standardní	Název certifikátu
ABS American Bureau of Shipping	-	18-HG1755093-PDA
LR Lloyds Register	EN 60998	LR22207029TA

## Stahování

### Environmental Product Compliance



#### Compliance Search

Environmental Product  
Compliance 243-204



## Documentation

### Bid Text

243-204	19.02.2019	xml 3.27 KB	
243-204	17.05.2017	doc 25.00 KB	
ausschreiben.de 243-204			

## CAD/CAE-Data

### CAD data

2D/3D Models 243-204



### CAE data

EPLAN Data Portal  
243-204



WSCAD Universe  
243-204



ZUKEN Portal 243-204



## 1 Kompatibilní produkty

### 1.1 Volitelné příslušenství

#### 1.1.1 Upevňovací adaptér

##### 1.1.1.1 Montážní příslušenství



#### [Obj. č.: 243-112](#)

Upevňovací adaptéry; Pro 4 pozice; Řada 243; Pro montáž na lištu DIN 35 / šroubovou montáž; Oranžová



#### [Obj. č.: 243-113](#)

Upevňovací adaptéry; Pro 6 pozic; Řada 243; Pro montáž na lištu DIN 35 / šroubovou montáž; Oranžová

## Pokyny k instalaci

## Připojení vodiče

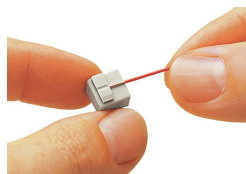

Plné vodiče odizolujte v délce 5–6 mm (0,19–0,23").

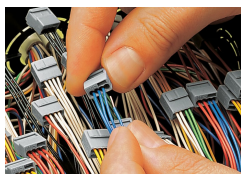

Připojení: zasuňte odizolovaný plný vodič až po doraz.

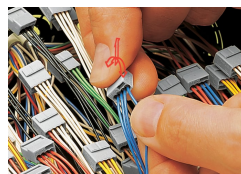

Uvolnění: přidržte vodič, svorku lehkým pootáčením stáhněte z vodiče.

## Instalace



Svorkové bloky:  
Sestavení jednotlivých svorek do svorkových bloků.

## Můstkové propojení



Svorkové bloky propojené pomocí můstků

## Zkoušení



Zkoušení pomocí zkušebního otvoru na opačné straně svorky, než na které se nacházejí otvory pro zavedení vodiče.

